

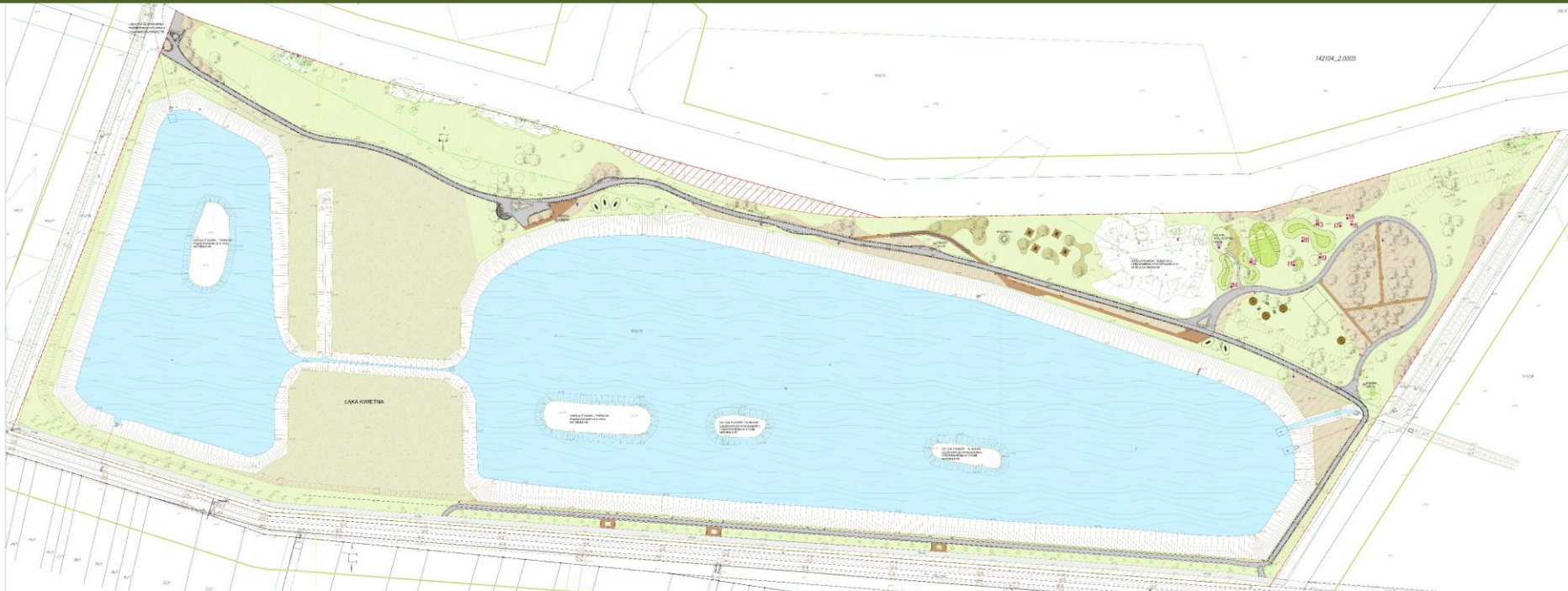

ZAGOSPODAROWANIA TERENU
PRZY ZBIORNIKU RETENCYJNYM
W MICHAŁOWICACH

PROJEKT ZAGOSPODAROWANIA TERENU



PROGRAM FUNKcjONALNO - UŻYTKOWY:

- CZĘŚĆ SPACEROWA
 - alejka z nawierzchni mineralnej biegnąca dookoła stawów
 - nawierzchnia drewniana jako uzupełnienie nawierzchni głównej
- MIEJSCE SPOTKAŃ SOŁECKICH
 - plac z nawierzchni mineralnej z częściowo zadaszoną altaną
- CZĘŚĆ PRZYRODNICZO WYPOCZYNKOWA
 - nasadzenia stref nadwodnych
 - pozostawienie i uzupełnienie naturalnej ostoi ptaków
 - zagajnik z roślinnością rodzimą zgodną z siedliskiem
 - instalacje artystyczne zwierząt (rzeźby kamienno-stalowe / wyplatane z wikliny)
- STREFA PIKNIKOWA
 - stoły piknikowe w altanach
- STREFA REKREACYJNA
 - górka saneczkowa i inne pagórki do wspinania się i biegania
 - drewniane instalacje
 - boisko trawiaste do siatkówki

NAWIERZCHNIE

✓ Mineralna z
obramowaniem z ciętego
otoczaka



✓ Drewniane



MAŁA ARCHITEKTURA

✓ ławki

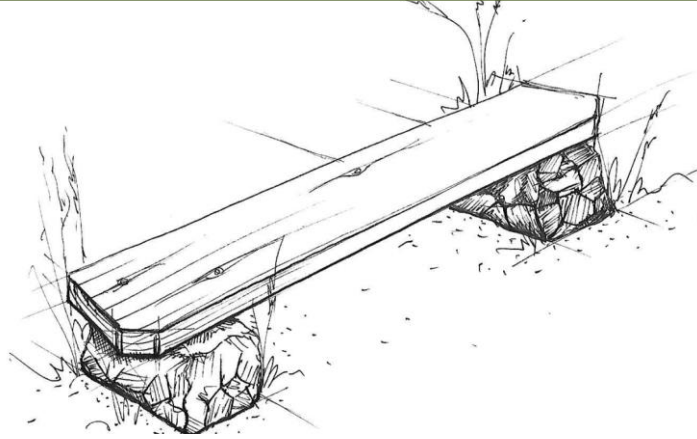

✓ Kosze na śmieci



✓ Altana – miejsce spotkań
sołeckich



MAŁA ARCHITEKTURA – STREFA PIKNIKOWA



✓ Altany wiklinowe z ławkami



✓ Tunel wiklinowy



✓ Stoły piknikowe

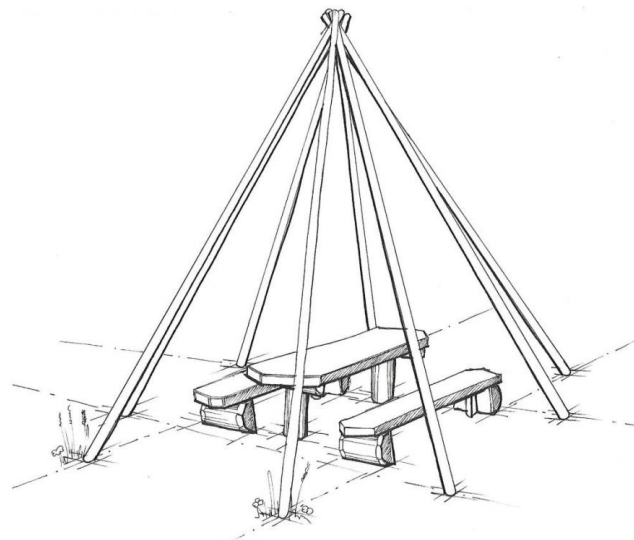

MAŁA ARCHITEKTURA – DREWNIANE INSTALACJE



✓ Lupa

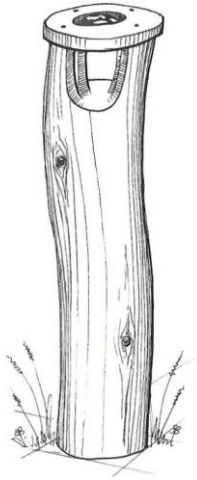

✓ Kółko i krzyżyk

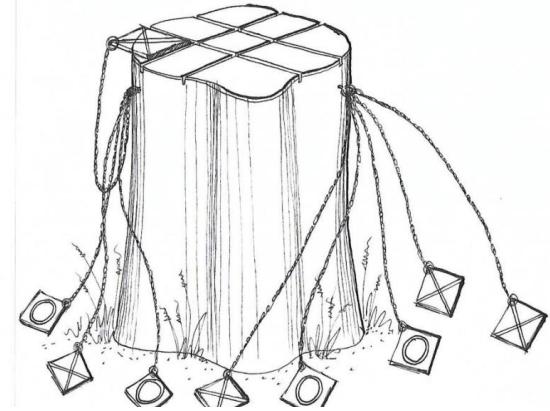

✓ Dzwonki

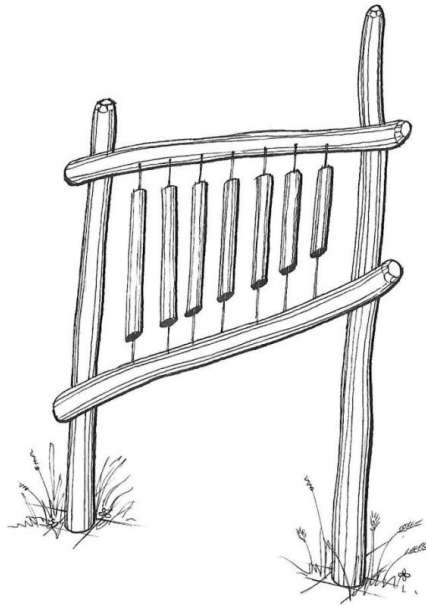

✓ Żaglówka

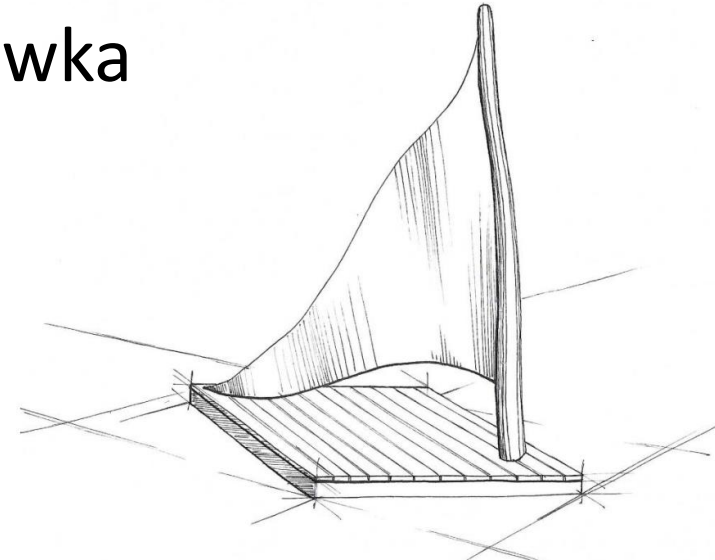

MAŁA ARCHITEKTURA – DREWNIANE INSTALACJE



✓ Pieńki

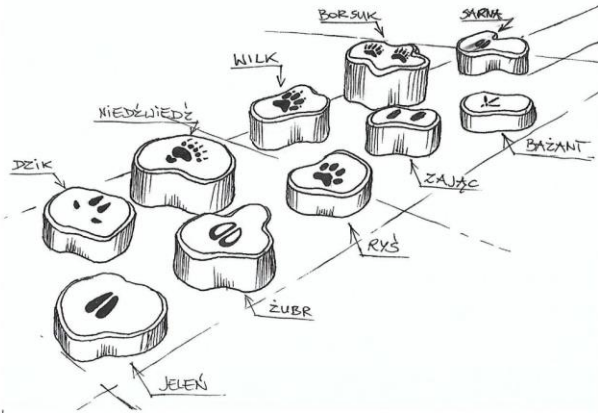

✓ Proca

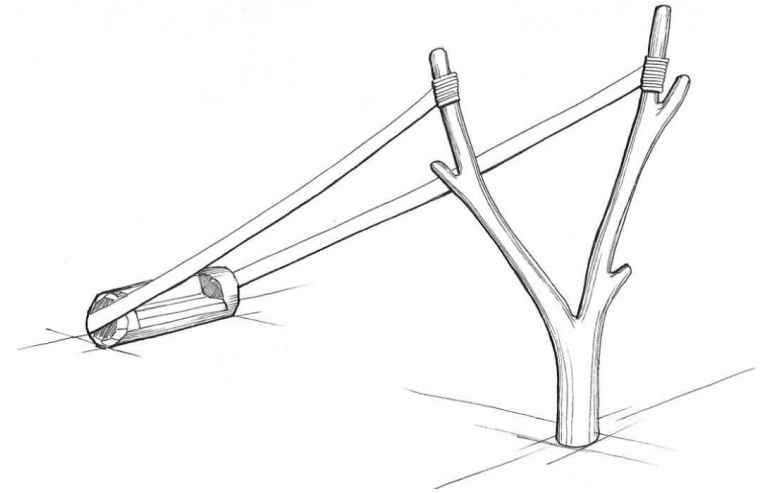

✓ Liczydło

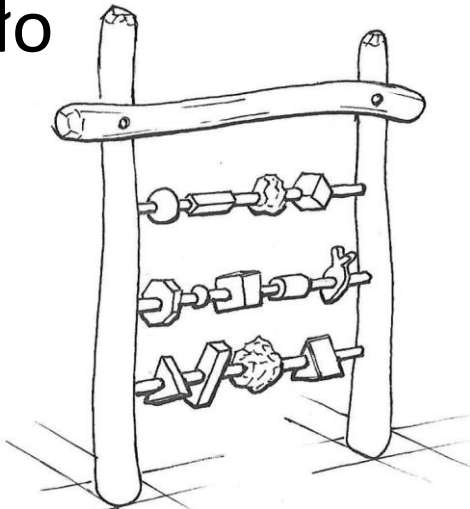

✓ Bębny



✓ Nasłuch

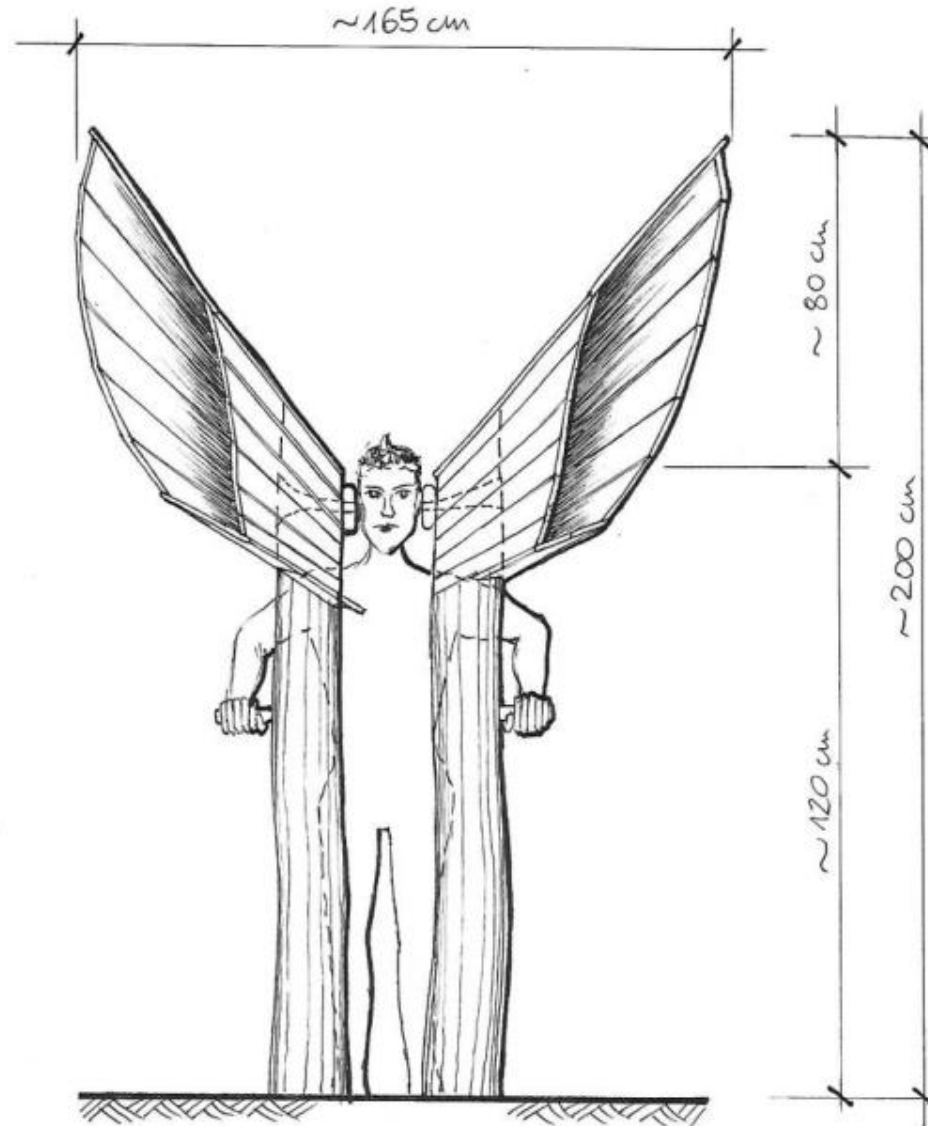

MAŁA ARCHITEKTURA – WIKLINOWE INSTALACJE



✓ Żurawie



✓ Dzik



✓ Zające



✓ Lisy



MAŁA ARCHITEKTURA – KAMIENNE RZEźBY



✓ Jeleń



✓ Łabędź

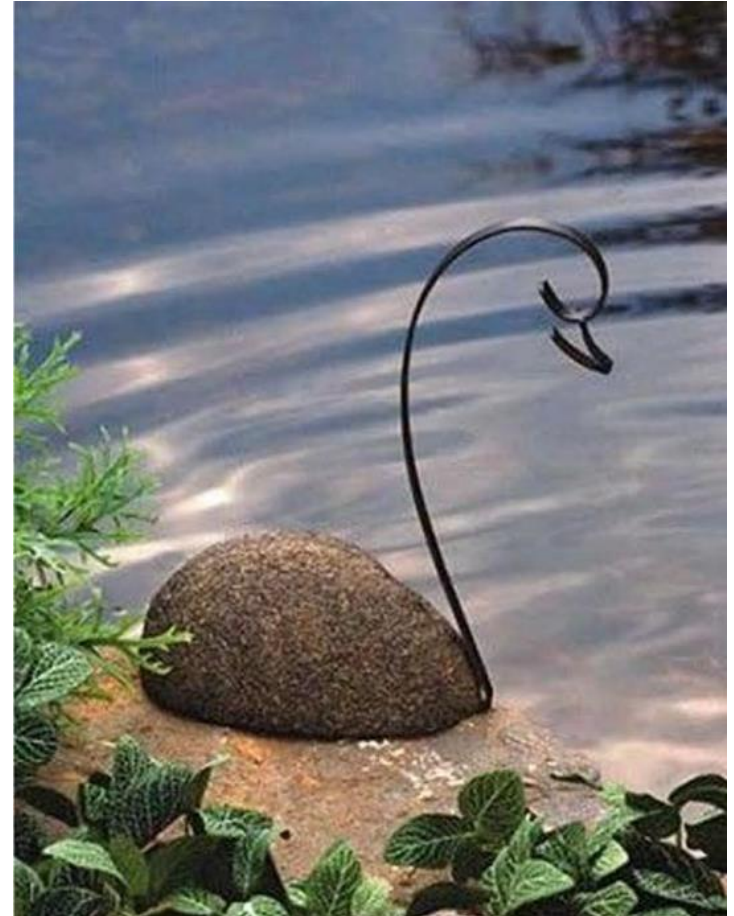

✓ Słupki do siatkówki

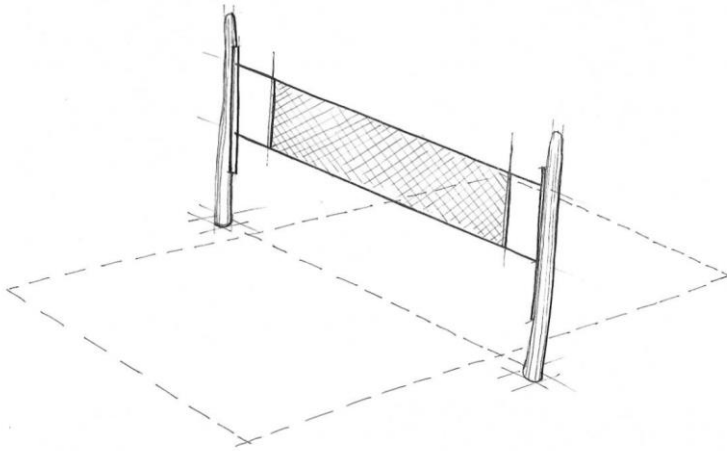

✓ Hamaki



✓ Budki lęgowe dla ptaków i hotele dla owadów



- ✓ Niskie oświetlenie kierunkowe



ZIELEŃ – DRZEWA – 114 szt.

Brzoza omszona



Klon pospolity



Czeremcha zwyczajna



Wierzba biała



Topola czarna



Jesion wyniosły



Olcha czarna



ZIELEŃ – KRZEWY

Wierzba purpurowa



Dereń świdwa



Kalina koralowa



Bez czarny



Śliwa tarnina



ZIELEŃ – BYLINY NADWODNE



- Krwawnica
- Kosańce
- Turzyce
- Przetacznik
- Mięta
- Wiązówka
- Śmiałek
- Bodziszek

ZIELEŃ – ŁĄKA KWIETNA



- Łąką zostanie wykonana po skoszeniu istniejących roślin, pomiędzy które zostaną posadzone rośliny z tzw. multiplatów
- Ma celu ubogacenie istniejącego siedliska
- Przewiduje się dosadzenie 40 gatunków rodzimych bylin, m.in.: jaskier, rutewka, kozłek, tojeść, wilczomlec, pełnik, komonica, groszek



ZIELEŃ – TRAWNIK Z KWIATAMI



- Projektuje się wykonanie trawnika z kwiatami wieloletnimi
- Mieszanka zawiera 7 gatunków rodzimych traw oraz ponad 20 gatunków wieloletnich kwiatów, m.in.: babka, dąbrówka, przytulia, krwawnik, goździk, stokrotka, szaflwia
- Koszenie trawnika będzie wykonywane 3 razy w sezonie wegetacyjnym

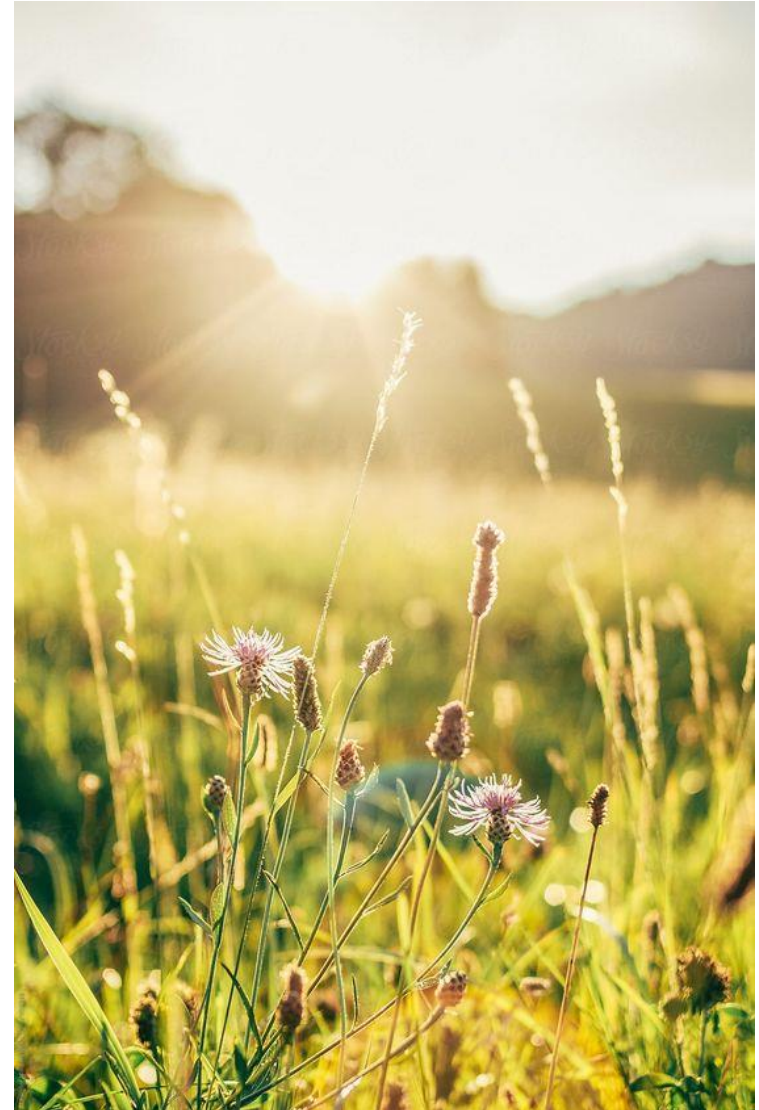

WIZUALIZACJE



WIZUALIZACJE



WIZUALIZACJE



WIZUALIZACJE





OPRACOWALI:

architekt krajobrazu MACIEJ SIKORSKI

architekt krajobrazu LIDIA CZARNECKA - PROSTKO